

TAMRON | Model: A071 Owner's manual

28-200mm F/2.8-5.6 Di III RXD

For Sony E

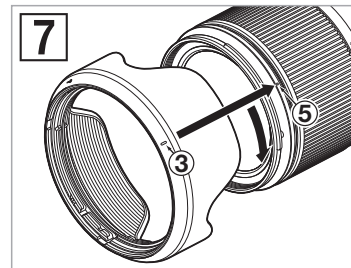
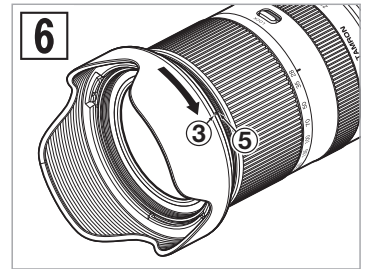
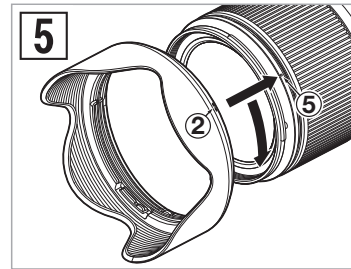
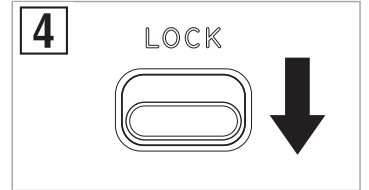
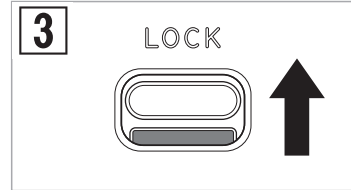
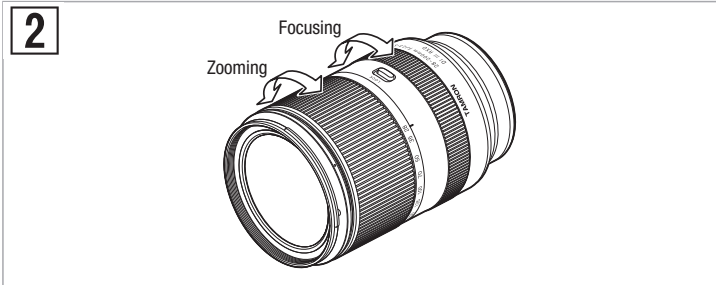
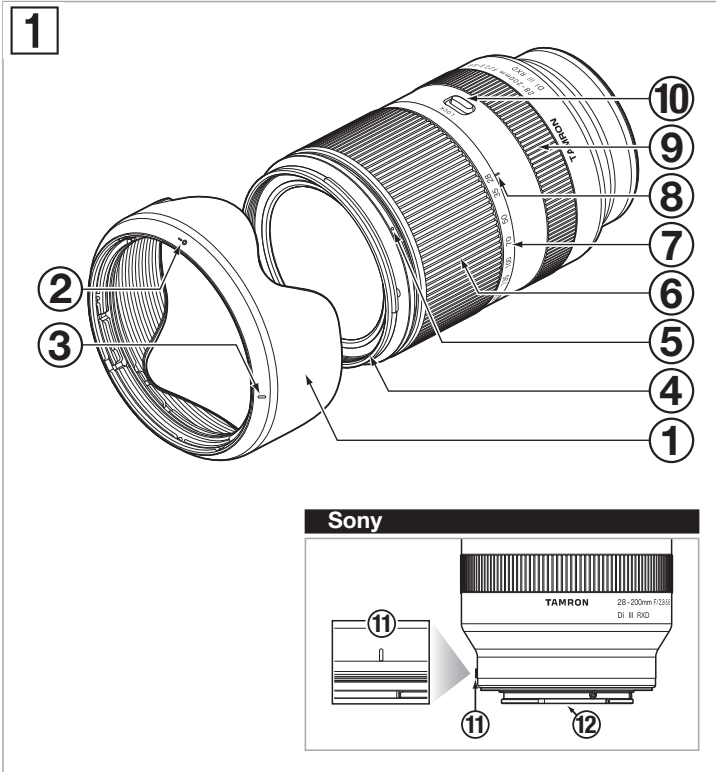

CE * The **CE** Marking is a directive conformity mark of the European Community (EC).
 * Das **CE**-Zeichen entspricht der EC Norm.
 * La marquage **CE** est un marquage de conformité à la directive CEE (CE).
 * La marca **CE** es marca de conformidad según directiva de la Comunidad Europea (CE).
 * Il marchio **CE** attesta la conformità alla direttiva della Comunità Europea (CEE).
 * **CE** 标志表示符合欧洲共同体(CE)指标

CE The EEC Conformity Report applies to the Council Directive 2014/30/EU, 2011/65/EU and is used by Tamron Co., Ltd., manufacturer of this product.

ČESKY

Děkujeme Vám za zakoupení tohoto objektivu Tamron. Před použitím nového objektivu si, prosím, pečlivě přečtete tento návod, který obsahuje pokyny pro jeho správné používání. Zároveň je třeba si přečíst návod k fotoaparátu, na který tento objektiv nasadíte.

Po přečtení uložte tento návod k použití na bezpečné místo.

Rovněž si přečtete dokument „Zásady bezpečného používání objektivů Tamron“, který byl dodán s objektivem. Obsahuje podrobné bezpečnostní zásady, které je třeba dodržovat při používání objektivu Tamron.

 **Popisuje bezpečnostní opatření, kterým byste měli věnovat pozornost, abyste předešli možným problémům.**

 **Obsahuje upozornění, kterým byste měli nad rámec běžného použití objektivu věnovat pozornost.**

NÁZVY ČÁSTÍ (viz obr. 1)

- | | |
|-----------------------------------|--|
| ① Sluneční clona objektivu | ② Značka pro nasazení sluneční clony |
| ③ Značka zajištění sluneční clony | ④ Obruba se závitem pro filtry |
| ⑤ Značka uvolnění sluneční clony | ⑥ Prsteneček pro změnu ohniskové vzdálenosti |
| ⑦ Stupnice ohniskové vzdálenosti | ⑧ Značka ohniskové vzdálenosti |
| ⑨ Prsteneček ostření | ⑩ Zajištění změny ohniskové vzdálenosti |
| ⑪ Značka pro nasazení objektivu | ⑫ Kontakty mezi objektivem a fotoaparátem |

HLAVNÍ SPECIFIKACE

Model	A071
Ohnisková vzdálenost	28-200 mm
Maximální otvor clony	F/2,8-5,6
Obrazový úhel (úhlopříčně)	75°23' - 12°21'
Konstrukce objektivu	14/18
Minimální zaostřovací vzdálenost	0,19 m (7,5") (širokouhlý objektiv) / 0,8 m (31,5") (teleskopický objektiv)
Maximální poměr zvětšení	1:3,1 (minimální zaostřovací vzdálenost při používání širokouhlého objektivu) 1:3,8 (minimální zaostřovací vzdálenost při používání teleskopického objektivu)
Velikost filtru	ø 67 mm
Délka	117 mm (4,6")
Maximální průměr	ø 74 mm
Hmotnost	575 g (20,3 oz)
Sluneční clona	HA036

 **Délka: Od špičky přední čočky k upevňovacímu povrchu.**
Specifikace, vzhled, funkce atd. se mohou měnit bez předchozího upozornění.

NASAZENÍ A ODPOJENÍ OBJEKTIVU

Sejměte zadní krytku objektivu. Nastavte značku pro nasazení objektivu ① proti značce pro upevnění na fotoaparátu a potom objektiv nasadíte.

Otáčejte objektivem doprava do zapadnutí pojistky.

Chcete-li objektiv odpojit, stiskněte a podržte tlačítko pro uvolnění objektivu na fotoaparátu a zároveň otočte objektiv opačným směrem.

 **Před nasazením nebo odpojením objektivu vypněte napájení fotoaparátu.**

 **Podrobnosti naleznete v návodu na použití svého fotoaparátu.**

PŘEPÍNÁNÍ REŽIMU OSTŘENÍ (viz obr. 1, 2)

Vyberte požadovaný režim ostření fotoaparátu.

Pro ruční ostření otáčejte prstencem ostření ⑨, dokud nedosáhnete požadované zaostření.

Podrobnosti naleznete v návodu na použití svého fotoaparátu.

 **V závislosti na objektu může být v režimu AF obtížné automatické ostření.**

ZMĚNA OHNISKOVÉ VZDÁLENOSTI (viz obr. 1, 2)

Otáčením prstence pro změnu ohniskové vzdálenosti ⑥ upravte ohniskovou vzdálenost (poloha ohniskové vzdálenosti) do požadované polohy.

ZAJIŠŤOVACÍ MECHANIZMUS ZMĚNY OHNISKOVÉ VZDÁLENOSTI (viz obr. 1, 3, 4)

Prsteneček pro změnu ohniskové vzdálenosti ⑥ lze zajistit v ohniskové vzdálenosti 28 mm proti otáčení.

Nastavení zajištění změny ohniskové vzdálenosti (viz obr. 3)

Nastavte 28 mm na stupnici ohniskové vzdálenosti ⑦ pomocí značky ohniskové vzdálenosti ⑧.

Zatlačte zajištění změny ohniskové vzdálenosti ⑩ směrem k prstenci pro změnu ohniskové vzdálenosti.

Uvolnění zajištění změny ohniskové vzdálenosti (viz obr. 4)

Zatlačte zajištění změny ohniskové vzdálenosti ⑩ směrem k fotoaparátu.

 **Chcete-li změnit ohniskovou vzdálenost, uvolněte zajištění a potom otáčejte prstencem pro změnu ohniskové vzdálenosti.**

SLUNEČNÍ CLONA (viz obr. 1, 5 - 7)

Standardní součástí tohoto objektivu je bajonetová sluneční clona ①.

Doporučujeme její používání, protože omezuje působení škodlivého vedlejšího světla na vaše snímky.

Používání sluneční clony (viz obr. 5, 6)

Nastavte značku pro nasazení ② na sluneční cloně proti značce pro uvolnění sluneční clony ⑤ objektivu.

Otočte sluneční clonu ① ve směru šipky tak, aby se značka zajištění sluneční clony ③ nacházela proti značce pro uvolnění sluneční clony ⑤.

Sejmutí sluneční clony (viz obr. 7)

Při sejmutí sluneční clony ① postupujte podle pokynů pro její nasazení v opačném pořadí.

Nastavte značku zajištění sluneční clony ③ na sluneční cloně proti značce pro uvolnění sluneční clony ⑤ objektivu.

Otočte sluneční clonu ① ve směru šipky tak, aby se značka pro nasazení sluneční clony ② nacházela proti značce pro uvolnění sluneční clony ⑤.

 **Mějte na paměti, že v případě nesprávného nasazení sluneční clony ① může být perimetr fotografovaného obrazu ztmavený.**

ZÁSADY PŘI SNÍMÁNÍ

- Ke zkrácení minimální zaostřovací vzdálenosti je použit systém vnitřního ostření (IF). To způsobuje, že při všech nastaveních mimo „nekonečno“ může být obrazový úhel širší, než u objektivů, které používají jiné systémy ostření.
- Při používání blesku přesuňte sluneční clonu a stojánek co nejdále od fotografovaného objektu. V závislosti na použitém objektivu a blesku může objektiv blokovat světlo z blesku a ztmavovat dolní část displeje.
- Rozdíly v zobrazovacích systémech fotoaparátů mohou způsobit zobrazování hodnot, které se liší od hodnot maximální a minimální clony ve specifikacích. Nejedná se o vadu.
- Informace o kompatibilitě tohoto produktu s fotoaparáty najdete na našem webu. <https://www.tamron.jp/en/support/>

POKYNY PRO ÚDRŽBU A SKLADOVÁNÍ OBJEKTIVU

- Prach nebo znečištění odstraňte z objektivu pomocí ofukovátka nebo měkkého štětečku. Nedotýkejte se objektivu prsty.
- Povrch přední čočky je opatřen povrchovou úpravou, která zabraňuje ulpívání vody a mastných látek. Vzhledem k tomu, že odpuzuje vodu, nepoužívejte čističe objektivů ani jiné sloučeniny. Konec objektivu otřete pouze suchým hadříkem.
- Při čištění povrchu přední čočky navlhčete papír na čištění objektivu, čistý bavlněný hadřík nebo utěrku z mikrovlákn (utěrku na čištění brýlí atd.) v čističi objektivu a potom lehce otřete povrch čočky od středu směrem ven. Nepoužívejte silikonovou utěrku.
- K čištění tubusu objektivu použijte silikonovou utěrku. Zásadně nepoužívejte benzene, ředidlo ani jiná organická činidla.
- Jakákoli tvorba plísně může mít za následek poškození objektivu. Ukládejte objektiv na čistém, chladném a suchém místě. Pokud ukládáte objektiv v obalu, vložte k němu komerčně dostupný vysušovací prostředek a ten čas od času vyměňte.
- Nedotýkejte se kontaktů mezi objektivem a fotoaparátem. Pokud prach nebo skvrny způsobí přerušování kontaktů, nejsou řádně přenášeny signály mezi objektivem a fotoaparátem a může dojít k chybnému fungování.
- Pokud se náhle změní teplota, může se ve fotoaparátu a objektivu vytvořit vlhkost a způsobit chybné fungování. Abyste tomu zabránili, uložte vybavení do plastového sáčku nebo podobného obalu. Až se vybavení přizpůsobí okolní teplotě, vyjměte jej ze sáčku a použijte jako obvykle.



Likvidace elektrického a elektronického zařízení v domácnostech. Likvidace použitého elektrického a elektronického zařízení (platí pro Evropskou unii a další evropské země se samostatnými systémy sběru odpadu)

Tento symbol znamená, že s daným výrobkem nelze zacházet jako s běžným domácím odpadem.

Namísto toho je nutno jej odevzdat do příslušné sběrné zajišťující recyklaci elektrického a elektronického vybavení.

Při nákupu nových výrobků lze tento produkt odevzdat distributorovi, případně do sběrného systému pro použité elektrické a elektronické vybavení.

Správnou likvidací tohoto výrobku pomůžete zabránit možným negativním důsledkům pro životní prostředí a lidské zdraví, které by jinak vznikly při nesprávné likvidaci tohoto výrobku nebo jeho součástí.

Nezákonná likvidace tohoto produktu může mít na následek postihy. Podrobné informace o recyklaci tohoto výrobku vám poskytnou místní úřady, společnost zajišťující likvidaci komunálního odpadu nebo obchod, ve kterém jste výrobek zakoupili.

TAMRON

ČESKY

Zásady bezpečného používání objektivů Tamron

Před použitím tohoto produktu si pozorně přečtěte bezpečnostní pokyny v těchto „Zásadách bezpečného používání objektivů Tamron“ a v příručce.

Po přečtení tyto dokumenty uložte, abyste je měli v případě potřeby po ruce.

Pokyny jsou rozděleny do následujících dvou kategorií podle stupně nebezpečí.



VAROVÁNÍ

Zanedbáním nebo nesprávným provedením takto označených pokynů může dojít k úmrtí nebo k vážnému zranění.

- Nedívejte se do slunce nebo jiného zdroje silného světla a ani nefotografujte tímto objektivem ani fotoaparát, na kterém je tento objektiv nasazen.
V opačném případě může dojít ke ztrátě zraku, jinému poškození objektivu nebo fotoaparátu nebo k požáru.
- Objektiv nerozebírejte, neopravujte ani neupravujte.
Mohlo by dojít k poškození objektivu nebo fotoaparátu.
- Uchovávejte objektiv mimo dosah malých dětí.
V případě upuštění nebo pádu objektivu hrozí nebezpečí zranění.



UPOZORNĚNÍ

Zanedbáním nebo nesprávným provedením takto označených pokynů může dojít ke zranění osob nebo k poškození majetku.

- Neumisťujte objektiv na přímé sluneční záření ani jej nenechávejte na extrémně horkém místě, například v automobilu. V opačném případě může dojít k poškození vnitřních částí fotoaparátu nebo k požáru.
- Není-li objektiv používán, vždy nasadte krytku.
- Objektiv je třeba na fotoaparát správně nasadit a řádně zajistit.
Není-li objektiv nasazen správně, může to později způsobit potíže při jeho snímání z fotoaparátu, nebo se může objektiv uvolnit, spadnout a způsobit poškození nebo zranění.
- Tento objektiv používejte pouze k fotografování.
- Nepřemisťujte objektiv připevněný ke stativu.