

SJCAM

EMPOWER YOUR DREAMS

sj4000 AIR SERIES

NÁVOD NA POUŽITIE

Kamery SJCAM boli navrhnuté tak, aby spĺňali najnovšie trendy a potreby tých najnáročnejších zákazníkov. Obsahujú širokú škálu funkcií a umožňujú digitálny záznam videa, zvuku a fotografií. Súčasťou balenia akčných kamier SJCAM je vymeniteľná batéria, vodovzdorné puzdro a všetky nutné doplnky. Môžete sa tak pustiť ihneď do akcie a natáčať zábery vyrazajúce dych z vašej obľúbenej aktivity, či už ide o jazdu na motorke, alebo horolezectvo.

Pred prvým použitím si pozorne prečítajte tento návod na obsluhu.

Bezpečnostné upozornenia

1. Ide o veľmi chýlostivý elektronický prístroj. Chráňte ho pred nárazmi a pádmi.
2. Nevystavujte prístroj pôsobeniu elektromagnetických polí z magnetov alebo elektrických motorov. Nevystavujte prístroj pôsobeniu rádiových vĺn. Elektromagnetické polia môžu narušiť obraz alebo zvukovú stopu počas záznamu.
3. Nikdy nevystavujte prístroj pôsobeniu príliš vysokých teplôt a priameho slnečného svitu.
4. Používajte výhradne značkové karty microSD. Nekvalitné, neznačkové karty môžu spôsobiť stratu alebo poškodenie záznamu.
5. Aby ste predišli strate dát, neumiestňujte kartu microSD v blízkosti elektromagnetických polí.
6. Ak počas nabíjania prístroja spozorujete prehrievanie, dym alebo nepríjemný zápach, okamžite prístroj odpojte od nabíjačky, aby ste predišli požiaru.
7. Počas nabíjania udržiavajte prístroj mimo dosahu detí. Napájací kábel pod napätím predstavuje veľké nebezpečenstvo.
8. Skladuje zariadenie v chladnom, suchom a bezprašnom prostredí.

Nelikvidujte zariadenie ani jeho batériu v rámci bežného domáceho odpadu. Postarajte sa o jeho riadnu recykláciu.



Vlastnosti produktu

Obrazovka	LCD 2.0"
Objektív	Širokohlý 170° HD
Jazyk	Angličtina, francúzština, nemčina, španielčina, taliančina, japončina, tradičná a zjednodušená čínština, ruština, kórejščina, poľština, hebrejščina
Formát videa	MOV
Rozlíšenie videa	4K (3200×1800) 30 FPS 2,7K (2688×1520) 30 FPS 1080P (1920×1080) 60 FPS 1080P (1920×1080) 30 FPS 720P (1280×720) 120 FPS 720P (1280×720) 60 FPS 720P (1280×720) 30 FPS
Videokodek	H.264
Formát fotografií	JPG
Rozlíšenie fotografií	16 MP, 12 MP, 8 MP, 5 MP, 2 MHD
Úložisko	Karta microSD s kapacitou až 32 GB, na vybraných modeloch až 64 alebo 128 GB
Frekvencia	50 Hz, 60 Hz
Rozhranie	USB 2.0
Napájanie	5 V/1 A
Batéria	900 mAh, vymeniteľná

Výdrž batérie	1080p – 70 minút
Dĺžka nabíjania	3 hodiny
Wi-Fi	Áno
Gyroskop	NIE
Operačný systém	Windows XP (Service pack 2) a novší / Mac OS X 10.4.1 alebo novší
Rozmery	29,8 × 59,2 × 41 mm

Popis

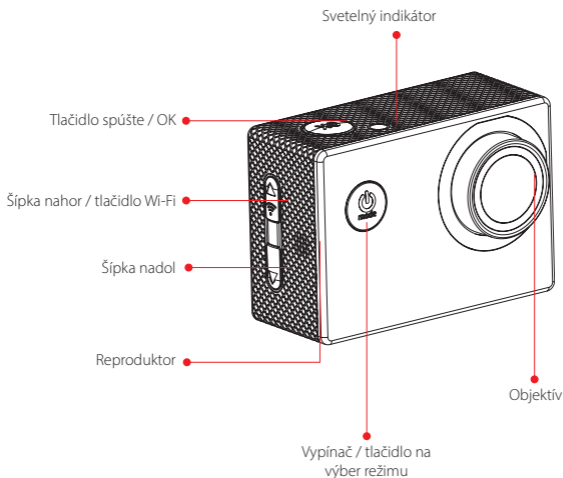

Popis

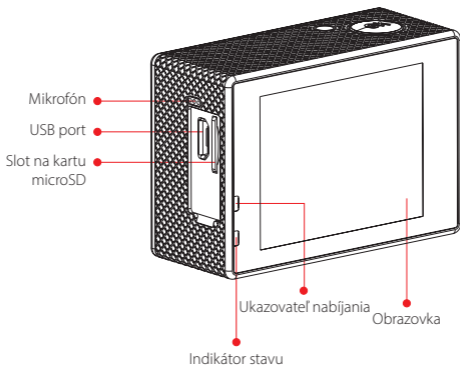

Vodovzdorné puzdro

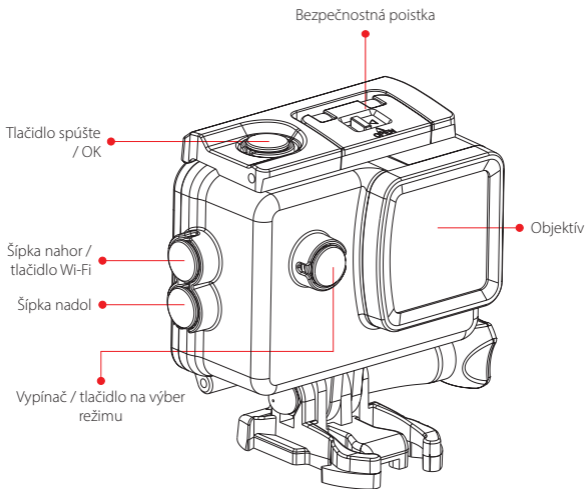

Príslušenstvo

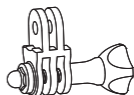
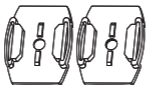

Inštrukcie na použitie

Vloženie a vybratie batérie

1. Otvorte kryt priestoru pre batériu stlačením poistky.
2. Vložte do kamery batériu so správnou polaritou a v smere šípky vyznačenej na batérii.
3. Stav nabíjania batérie: Pozri obrázky.
4. Vybratie batérie: Otvorte kryt batériového priestoru.

Vloženie karty microSD

1. Používajte výhradne značkové karty microSD a pred prvým použitím ich naformátujte pomocou počítača. Nekvalitné, neznačkové karty môžu spôsobiť stratu alebo poškodenie záznamu.
2. Otvorte kryt a vložte pamäťovú kartu do zdiery v blízkosti batérie.

Nabíjanie

1. Kameru je možné nabíjať pripojením k počítaču, pomocou napájacieho adaptéra alebo autonabíjačky.
2. Tieto kamery umožňujú záznam videa počas nabíjania. (vyberte v ponuke Automobilový režim)
3. Kameru je možné nabíjať, aj keď je vypnutá.

Zapnutie a vypnutie kamery

1. Stlačte a podržte hlavný vypínač cca 3 – 5 sekúnd.

Automobilový režim

1. Prejdite do menu a zvolte Automobilový režim.
2. V tomto režime sa kamera pripojená do zdiery zapalovania automaticky zapne po naštartovaní motora.

Režim nahrávania videa

Po zapnutí kamery môžete pomocou ponuky prejsť do režimu nahrávania videa. V ľavom hornom rohu obrazovky sa zobrazí ikona . Stlačením OK spustíte záznam. V ľavom hornom rohu obrazovky sa rozblíka časová pečiatka vo formáte 00:00:00. Ak tlačidlo OK stlačíte počas nahrávania

ešte raz, dôjde k jeho zastaveniu.

Režim snímania

Zapnite kameru a zvolte režim snímania. V ľavom hornom rohu obrazovky sa zobrazí ikona . Fotografie môžete vytvárať stlačením tlačidla OK.

Ukladanie súborov a prehrávanie multimédií

1. Pomocou USB kábla môžete preniesť uložené súbory z kamery do počítača.
2. Zapnite kameru a zvolte režim „Play Mode“ na prehrávanie uložených súborov.

Zámok obrazovky

1. Len čo kameru zapnete, môžete potiahnutím z horného okraja obrazovky uzamknúť obrazovku. Predídete tým nechceným dotykom.
2. Obrazovka sa prebudí po dotyku. Na nej bude zobrazená ikona odomknutia. Obrazovku odomknete jednoducho ťuknutím na túto ikonu.

Pripojenie k Wi-Fi

Kamera umožňuje pripojenie k mobilnému telefónu alebo tabletu (s Androidom alebo iOS) prostredníctvom siete Wi-Fi. Postup je nasledovný:

1. Nainštalujte do svojho mobilného zariadenia aplikáciu SJCAM Zone. Aplikáciu pre zariadenia s Androidom stiahnete z Obchodu Play, používatelia systému iOS môžu aplikáciu nájsť na App Store.
2. Po zapnutí potiahnite prstom z horného okraja obrazovky a ťuknite na ikonu Wi-Fi.
3. Zapnite Wi-Fi taktiež na svojom mobilnom zariadení, vyhľadajte sieť kamery SJ8 a pripojte sa k nej. Predvolené heslo je 12345678.
4. Po pripojení k Wi-Fi sa na obrazovke zobrazí hlásenie „WiFi Connection Ready“.
5. Videá a fotografie z kamery sa zobrazia priamo v aplikácii.

Zmena hesla: zapnite kameru a prejdite do ponuky s nastavením Wi-Fi pripojenia. Tu môžete nastaviť ľubovoľné heslo.

Funkcie kamery sa môžu následkom budúcej aktualizácie firmvéru mierne líšiť. Vždy berte do úvahy špecifikácie a výbavu konkrétneho produktu.



iOS



Android



**Stiahnite si aplikáciu
naskenovaním QR kódu**

Oficiálne webové stránky: www.sjcam.com | Podpora: support@sjcam.com
Najnovšiu verziu návodu na obsluhu nájdete na webových stránkach <http://sjcam.com/manual>