

Mini 4K anti-shake kamera

C200

SJCAM
EMPOWER YOUR DREAMS

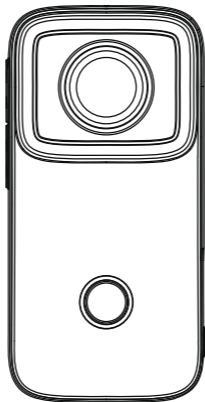

Před použitím si prosím pečlivě přečtěte tento návod a uložte jej na bezpečném místě



Uživatelská příručka

Před prvním použitím fotoaparátu si pečlivě přečtěte uživatelskou příručku.

Bezpečnostní příručka

1. Tento výrobek je vysoce přesný nástroj, nenechte jej upadnout ani ho narazit.
2. Nepřibližujte tento výrobek k předmětům se silnými magnetickými poli, jako jsou magnety nebo motory, a nepokládejte tento výrobek do blízkosti předmětů, které mohou vyzařovat silné rádiové vlny, aby nedošlo k selhání výrobku , které může být způsobeno silnými magnetickými poli a rádiových vln. Obraz/zvuk může být poškozen.
3. Nevystavujte tento výrobek vysokým teplotám ani přímému slunečnímu světlu.
4. Vyberte prosím kartu TF běžné značky, nelze zaručit správnou funkčnost při použití neoriginální karty.
5. Nepřibližujte kartu TF k předmětům se silným magnetickým polem, aby nedošlo ke ztrátě dat uložených na kartě.
6. Nerozebírejte ani nespalujte baterii, aby nedošlo k vytečení nebo výbuchu baterie.
7. Umístěte prosím tento výrobek na chladné, suché a bezprašné místo.

Vyberte prosím oficiální sběrné místo pro recyklaci tohoto produktu nebo jeho baterie a nevyhazujte jej do odpadu.



Představení výrobku

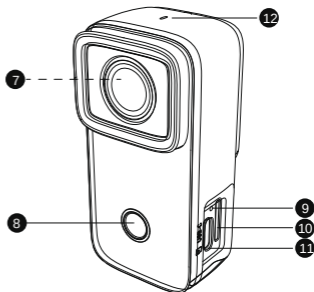
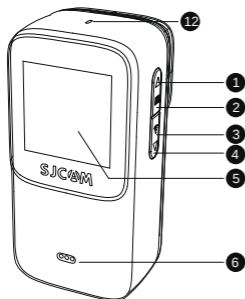

1/2, tlačítko Nahoru / Tlačítko M.

5. Obrazovka

8. Tlačítko Zap/Vyp., tlačítko OK

10. Slot pro paměťovou kartu

3/4, tlačítko dolů / tlačítko WIFI

6. Reproduktor 7. Objektiv

9. Tlačítko Reset

11. Rozhraní USB

12. Mikrofon

Seznam balení



Fotoaparát × 1



Voděodolný
futrál × 1

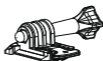

Podpěra, podpora
základna × 1



Svorka na Rám
× 1



Zadní klip × 1



Samolepky 3M × 2



Základna helmy × 2



USB kabel × 1



Externí
mikrofon × 1



Dálkové
ovládání × 1

(nutno dokoupit)

(nutno dokoupit)



hadřík × 1



Manuál × 1

Poznámka: Dálkový ovladač a externí mikrofon nejsou součástí standardního balení a je třeba je zakoupit dodatečně.

Specifikace

Hlavní čip:	NT96660
Senzor:	SONY IMX335
Gyro stabilizace obrazu:	Podporuje
baterie:	1200 mAh
Úhel záběru	154 °
objektivu: Clona:	2.0
Pixel:	16 milionů
Obrazovka:	1,28 palce
WIFI:	2,4 GHz
Dálkové ovládání :	Podporuje
Formát kódování:	H.264
TV systém:	NTSC/PAL
Frekvence zdroje světla:	50 Hz/60 Hz
Formát videa:	MP4
Formát obrázku:	JPG
Rozlišení videa:	4K (2880*2160) 24 snímků za sekundu 2K (2560*1440) 30 snímků za sekundu 1080P (1920*1080) 60/30FPS 720P (1280*720) 120/60/30FPS VGA (640*480) 240FPS

Rozlišení fotografie:	16M (4608*3456) 12M (4032*3024) 10M (3648*2736) 8M (3264*2448) 5M (2592*1944) 3M (2048*1536) VGA (640*480)
Rozhraní USB:	Typ C.
Příkon:	5V 2A
Voděodolné tělo:	5 metrů
Voděodolný s	
Vodotěsným pouzdem:	40 metrů
Pracovní teplota :	- 10°C ~ 45°C
Velikost produktu :	68*34*26,5 mm
Jazyk podpory:	Angličtina/francouzština/němčina/španělština/ italština/portugalština/zjednodušená čínština/ japonština/tradiční čínština/polština/ruština/ maďarština/čeština/slovenština/finština/dánština/ holandština/turečtina/hebrejštiny/thajština

Nabíjení

Rozhraní nabíjení:	Typ C.
Vstupní napětí :	5V
Vstupní proud:	2A

Stažení aplikace



iOS



Android

Naskenujte kód a stáhněte si aplikaci

Tento produkt lze připojit k chytrým telefonům a tabletům (systém Android nebo IOS).

Popis tlačítka fotoaparátu

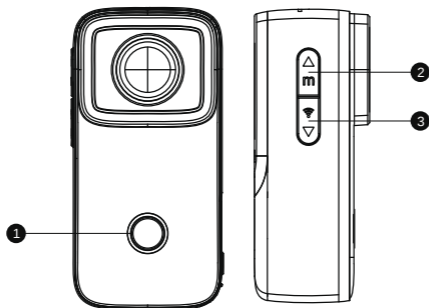

1. Tlačítko Zap/Vyp//OK: Dlouhým stisknutím na 3 sekundy zapnete/vypnete, krátkým stisknutím pořídíte fotografii/video nebo potvrdíte.
2. Tlačítko Nahoru/Tlačítko M: Jedním krátkým stisknutím zvětšíte nebo posunete nabídku nahoru, dlouhým stisknutím po dobu 2 sekund přepnete režim fotografování nebo přepnete nabídku nastavení.
3. Tlačítko dolů/tlačítko WIFI: Jedním krátkým stisknutím oddálíte nebo posunete nabídku dolů, dlouhým stisknutím na 2 sekundy zapnete/vypnete WIFI.

Popis tlačítka dálkového ovladače



1. Tlačítko Vypnout: Vypněte fotoaparát
2. Tlačítko souvislého fotografování: Souvislé fotografování
3. Tlačítko fotografie: Pořídte fotografii
4. Tlačítko WIFI: zapnutí/vypnutí WIFI
5. Tlačítko záznamu: Start/stop záznam

WIFI zapnuto/vypnuto

Po zapnutí stiskněte a podržte tlačítko WIFI po dobu 2 sekund, na obrazovce fotoaparátu se zobrazí název WIFI a heslo WIFI. Dlouze stiskněte tlačítko WIFI na 2 sekundy vypněte WIFI.

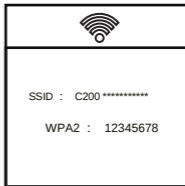

Název WIFI: C200 *****
Počáteční heslo WIFI: 12345678

Pokyny pro uživatele

Záznam

Vstupte do funkce záznamu videa, jakmile jej zapnete, a můžete nahrávat video krátkým kliknutím na tlačítko nahrávání.

Poznámka: Jakmile je režim nastaven, existuje režim paměti, když je fotoaparát vypnut a zapnut fotoaparát si pamatuje režim před vypnutím.

Fotit

Po zapnutí fotoaparátu stiskněte a podržte tlačítko M po dobu 2 sekund (obrázek 1) pro přepnutí do režimu fotoaparátu a poté krátce stiskněte tlačítko OK pořídíte fotografii (obrázek 2).

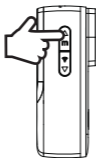

Obrázek 1



Obrázek 2

Přehrát

Po zapnutí fotoaparátu stiskněte a podržte tlačítko M po dobu 2 sekund (obrázek 1) pro přepnutí do režimu přehrávání, stisknutím tlačítka nahoru nebo dolů vyberte video / fotografii, kterou je třeba přehrát; po výběru stiskněte tlačítko OK (obrázek 2) pro přehrávání.

Režim auto

Stiskněte a podržte tlačítko napájení po dobu 3 sekund. Po zapnutí fotoaparátu stisknutím a podržením tlačítka M po dobu 2 sekund (obrázek 1) přepnete na rozhraní nastavení, stisknutím tlačítka OK potvrdíte a vstoupíte do nastavení záznamu, stisknutím tlačítka přepnete nabídku do režimu „auto“ a stisknutím tlačítka OK přejděte do přepínače režimu auto, stisknutím tlačítka dolů vyberte, Zapnuto (jak je znázorněno na obrázku 3), stisknutím a podržením tlačítka M po dobu 2 sekund přepnete na ukončení nastavení, stisknutím tlačítka OK potvrdíte a ukončíte nastavení, po ukončení vstupte do režimu auta a stisknutím tlačítka OK spustíte nahrávání režimu auta.

Poznámky:

1. Chcete -li používat režim auta, musíte zavěsit kameru vzhůru nohama a nastavit otáčení obrazovky (nastavení otáčení obrazovky lze nastavit v nabídce nastavení systému).
2. Po připojení napájecího adaptéru do auta může automaticky začít nahrávat. Po odpojení napájení automaticky zastaví nahrávání asi za 10 sekund.

Nastavení

Po zapnutí fotoaparátu stiskněte a podržte tlačítko M po dobu 2 sekund (obrázek 1) pro přepnutí na nastavení a stisknutím tlačítka OK nastavení zadejte (obrázek 4).

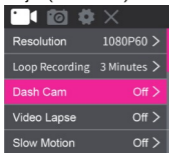

Obrázek 3

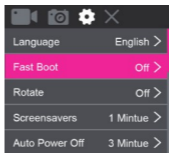

Obrázek 4

Nastavení záznamu

Po zapnutí fotoaparátu stisknutím a podržením tlačítka M po dobu 2 sekund (obrázek 1) přepněte na funkci nastavení a stisknutím tlačítka OK vstupte (obrázek 3). Vyberte nabídku, kterou chcete nastavit, stisknutím klávesy nahoru nebo dolů a poté potvrďte stisknutím tlačítka OK.

Nabídka nastavení nahrávání

Řešení:	2880 × 2160 24 snímků za sekundu	2560 × 1440 30 snímků/sec
	1920 × 1080 30 FPS	1920 × 1080 60 FPS
	1280 × 720 120 FPS	1280 × 720 60 FPS
	1280 × 720 30 snímků za sekundu	640 × 480 240 FPS
Nahrávání smyčky:	Vypnuto, 3 minuty, 5 minut, 10 minut,	
Režim auta:	Vypnuto, zapnuto	
Intervalové nahrávání:	Vypnuto, 1 sekunda, 2 sekundy, 5 sekund, 10 sekund, 30 sekund, 1 min	
Pomalé nahrávání:	vypnuto, -2X, -4X, -8X	
Režim videa/fotografie:	Nyní, 5 sekund, 10 sekund, 30 sekund, 1 minuta	
Vertikální video:	Vypnuto, zapnuto	
Předzáznam:	Vypnuto, zapnuto	
Zpožděné nahrávání:	0, 5 sekund, 10 sekund, 20 sekund, 30 sekund	
Gyro Anti-shake:	Vypnuto, zapnuto	
Nahrávání:	Vypnuto, zapnuto	
Nastavení hlasitosti:	1, 2, 3, 4, 5, 6, 7, 8, vypnuto	
Datum štítek:	den	
LOGOVÉ označení:	Vypnuto, zapnuto	

Stream:	Vysoká, střední, nízká
Vyvážení bílé:	Auto, denní světlo, zataženo, wolframové světlo, zářivkové světlo, podvodní režim Normální,
Barva :	černobílý, retro, teplé barvy, studené barvy
Kompenzace expozice:	+2,0, +5/3, +4/3, +1,0, +2/3, +1/3, +0,0, -1/3, -2/3, -1,0, -4/3, -5/3, -2,0

Nastavení fotografie

Po zapnutí fotoaparátu stisknutím a podržením tlačítka M po dobu 2 sekund (obrázek 1) přepněte na funkci nastavení a stisknutím tlačítka OK vstupte. Dlouhým stisknutím tlačítka M po dobu 2 sekund přepnete na funkci nastavení fotoaparátu (obrázek 5). Vyberte nabídku, kterou chcete nastavit, stisknutím klávesy nahoru nebo dolů a poté potvrďte stisknutím tlačítka OK.

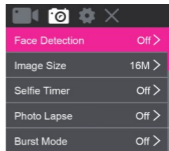

Obrázek 5

Nabídka nastavení fotografií

Rozpoznávání obličejů : Vypnuto, zapnuto, automatické foto (> = 1 obličej), automatické foto (> = 2 tváře), automatické foto (> = 3 tváře), automatické foto (> = 4 tváře), automatické foto (> = 5 tváří), automatické foto (> = 6 tváří), automatická kamera (> = 7 tváří), automatická kamera (> = 8 tváří) 16M

Velikost fotografie:

4608 × 3456 12M 4032 × 3024
 10M 3648 × 2736 8M 3264 × 2448
 5M 2592 × 1944 3M 2048 × 1536
 VGA 640 × 480

Časoběrné fotografování:	Vypnuto, 3 sekundy, 5 sekund, 10 sekund Vypnuto, 3
Intervalové fotografování:	sekundový časovač, 5 sekundový časovač, 10 sekundový časovač, 20 sekundový časovač vypnutý, 3
Souvislé fotografování:	snímky, 5 snímků, 10 snímků
Kvalita obrazu :	Vysoká kvalita, standardní, ekonomický
Vyvážení bílé:	Auto, denní světlo, zataženo, wolframové světlo, zářivkové světlo, podvodní režim
Barva :	Normální, černobílý, retro, teplá barva, studená barva
Vystavení :	+2,0, +5/3, +4/3, +1,0, +2/3, +1/3, +0,0, -1/3, -2/3, -1,0, -4/3, -5/3, -2,0 O ff,
Datum štítek:	datum, datum/čas

Nastavení systému

Po zapnutí fotoaparátu stisknutím a podržením tlačítka M po dobu 2 sekund (obrázek 1) přepnete na funkci nastavení a stisknutím tlačítka OK vstupte. Opětovným stisknutím klávesy M na 2 sekundy přepnete na funkci nastavení systému (obrázek 4). Vyberte nabídku, kterou chcete nastavit, stisknutím klávesy nahoru nebo dolů a poté potvrďte stisknutím tlačítka OK.

Nabídka nastavení systému

Nastavení jazyka: angličtina/francouzština/němčina/španělština/italština/portugalština/
Zjednodušená čínština/japonština/tradiční čínština/
poštiná/ruština/maďarština/čeština/slovenština/finština/
dánština/holandština/turečtina/hebrejština/thajština

Rychlé zapnutí: Vypnuto, zapnuto
Rotace: Vypnuto, zapnuto

Spořič obrazovky :	O, 30 sekund, 1 minuta, 3 minuty, 5 minut O, 3
Automatické vypnutí:	minuty, 5 minut, 10 minut
Formát:	Zrušit, potvrdit
Čas schůzky :	YY/MM/DD (Poznámka: Po nastavení data/času stiskněte a podržte tlačítko M po dobu 2 sekund pro ukončení)
TV systém:	NTSC, PAL
Rychlé nahrávání:	Vypnuto, zapnuto
Rychlá fotka:	Vypnuto, zapnuto
Hlasové vysílání:	Vypnuto, zapnuto
Zvuk tlačítka:	Vypnuto, zapnuto
WIFI SSID:	A ~ Z, a ~ z, 0 ~ 9 a další úpravy textu A ~
WIFI heslo:	Z, a ~ z, 0 ~ 9 a další úpravy textu
Frekvence zdroje světla:	50 Hz, 60 Hz
Dálkové ovládání :	Zapnuto, dálkové ovládání
Výchozí nastavení :	odpovídá Zrušit, potvrdit
Verze:	Zkontrolujte informace o verzi

Ukončete nastavení

Dlouhým stisknutím tlačítka M po dobu 2 sekund přepnete na ikonu X, vyberete nabídku a „stisknutím tlačítka OK ukončíte“ (obrázek 6) nastavení opustíte.

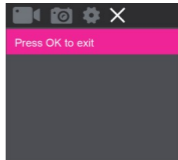

Obrázek 6

Představení vodotěsného pouzdra

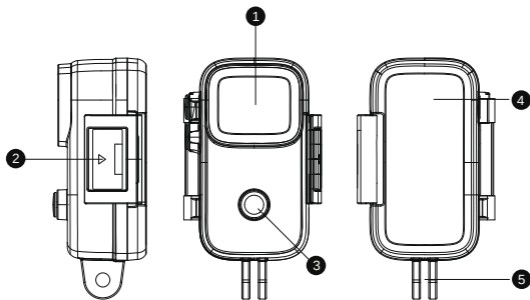

1. Čočka

2. Klip

3. Tlačítko Zap/Vyp., tlačítko OK

4. Obrazovka

5. Vodotěsné rozhraní základny

Popis tlačítek vodotěsného pouzdra

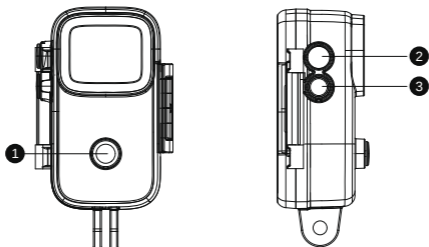

1. Tlačítko Zap/Vyp//OK: Dlouhým stisknutím na 3 sekundy zapnete/vypnete, krátkým stisknutím pořídíte fotografii/video nebo potvrdíte.
2. Tlačítko Nahoru/Tlačítko M: Jedním krátkým stisknutím zvětšíte nebo posunete nabídku nahoru, dlouhým stisknutím na 2 sekundy přepnete režim fotografování nebo přepnete nabídku nastavení.
3. Tlačítko Dolů/Tlačítko WIFI: Krátkým stisknutím oddálíte hledáček nebo přejdete v nabídce dolů, dlouhým stisknutím na 2 sekundy zapnete/ vypnete IF WIFI.

FAQ

1) Nelze zapnout?

Je možné, že je fotoaparát mimo napájení. Nabijte fotoaparát.

2) Jaký napájecí adaptér by měl být použit k nabíjení fotoaparátu?

Podporuje nabíjení 5V 2A napájecím adaptérem a lze jej také nabíjet pomocí USB rozhraní počítače.

3) Je normální, že se fotoaparát zahřívá?

Při normálním fungování fotoaparátu bude docházet k určitému stupni zahřívání, což je normální jev. Ujistěte se, že jej používáte v teplotním rozsahu $-10^{\circ}\text{C} \sim 45^{\circ}\text{C}$

4) Jaké jsou stavy indikátoru kamery? Svítí modré

světlo: režim záznamu

Modré světlo: nahrávání videa

červené světlo: režim fotografie

světlo bliká: pořizování fotografií

červené světlo: nabíjení

Funkce produktu se mohou měnit s upgrady nebo aktualizacemi produktu, viz aktuální specifikace produktu.

Pokud potřebujete poprodejní servis, kontaktujte zákaznický servis SJCAM

Technická podpora e-mail: support@sjcam.com

Vítejte na webových stránkách poprodejních služeb SJCAM:

www.sjcam.com Výrobce: Shenzhen Zhencheng Technology Co., Ltd.



Руководство пользователя

Пожалуйста, внимательно прочтите это руководство перед использованием и храните его должным обра

1. Этот продукт является высокоточным инструментом, не роняйте его и не ударяйте.
2. Не приближайте этот продукт к объектам с сильным магнитным полем, таким как магниты или двигатели, и избегайте размещения этого продукта рядом с Объекты с сильным беспроводным набором номера, чтобы избежать неисправности продукта или повреждения изображения / звука, которые могут быть вызваны сильными магнитными полями а беспроводным набором номера.
3. Не подвергайте этот продукт воздействию высоких температур или прямых солнечных лучей в течение
4. Пожалуйста, выберите стандартную марку TF-карты, нестандартные фирменные карты не могут гарантию
5. Не приближайте TF-карту к объектам с сильными магнитными полями, чтобы не потерять даннья ераня
6. Načtení se nezdařilo. Пожалуйста, проверьте положительный и отрицательный полюса батареи. Е разбирайте и не сжигайте батарею.Используйте вместе батареек или батареек разных типот, чтоб
7. Поместите этот продукт в прохладное, сухое и непыльное место.

Пожалуйста, выберите официальный пункт сбора, чтобы утилизировать этот продукт или его батарею и



Обзор продукции

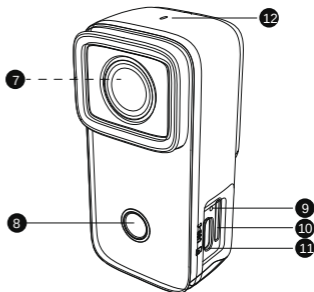
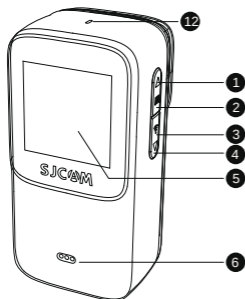

1/2, клавиша вверх / клавиша M

5. Экран 6. Спикер

8. Кнопка включения / выключения, кнопка ОК.

10. Гнездо для карты памяти. 11. USB-port.

3/4, клавиша вниз / клавиша WIFI

7. Объектив

9. Кнопка сброса

12. микрофон

Товарный перечень



C200
экшн-камера × 1



Водонепроницаемый
чехол × 1

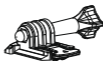

Аза
поддержки × 1

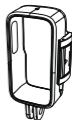

Кронштейн
рамы × 1



Задний
× 1



Заклейки 3M × 2



Основание
× лема × 2



USB рїројенї × 1



Внешний
микрофон × 1
(надо купить)



Пульт дистанционного
управления × 1
(надо купить)



Протиричная
ткань × 1



Руководство × 1

Рїклад: пульт дистанционного управления и внешний микрофон

· 20н-е входят в стандартный список и должны купить отдельно!

Параметр

Основной чип:	NT96660
Učitelé:	SONY IMX335
Гироскопическая защита от сотрясения:	Вкл/ выкл
аккумулятор:	1200 m
Угол обзора объектива:	154 °
диафрагма:	2.0
Příspěvky:	16000000
экран:	1,28 дюйма
WIFI:	2,4 GHz
дистанционное управление:	поддержано
Формат кодирования:	H.264
TV система:	NTSC / PAL
Частота источника света:	50 Hz/60 Hz
Формат видео:	MP4
Ормат изображения:	JPG
Разрешение видео:	4K (2880*2160) 24 snímků za sekundu 2K (2560*1440) 30 snímků za sekundu 1080P (1920*1080) 60/30FPS 720P (1280*720) 120/60/30FPS VGA (640*480) 240FPS

размер картины:	16M (4608*3456) 12M (4032*3024) 10M (3648*2736) 8M (3264*2448) 5M (2592*1944) 3M (2048*1536) VGA (640*480)
USB интерфейс USB:	TYPE_C
входная мощность:	5V 2A
Голый металл	
водонепроницаемый:	5 метров
Водонепроницаемый чехол:	40 m
Рабочая Температура:	- 10°C ~ 45°C
Размер товара:	68*34*26,5 mm
Зык поддержки:	Английский / французский / немецкий / испанский / итальянский / португальский / Упрощенный китайский / японский / традиционный китайский / польский / русский / Венгерский / чешский / словацкий / финский / Датский / голландский / турецкий / иврит / тайский

Зарядка

Интерфейс зарядки:	TYPE_C
Входное напряжение:	5V
Входной ток:	2A

Скачать приложение



iOS



Android

Отсканируйте код и загрузите приложение

Этот продукт можно подключить к смартфонам и планшетам (система Android или IOS).

Описание кнопки камеры

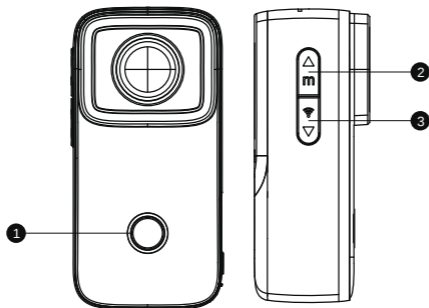

1. Кнопка включения / выключения / кнопка ОК: Нажмите и удерживайте в течение 3 секунд, чтобы включить / выключить, короткое нажатие, чтобы сделать фото / видео или подтвердить.
2. Клавиша «Вверх» / клавиша M: Короткое нажатие один раз для увеличения видеоскалера или прокрутки меню вверх, длительное нажатие в течение 2 секунд для переключения режима съемки Меню настройки режима или переключателя.
3. Кнопка вниз / кнопка WIFI: Кратковременно нажмите один раз, чтобы уменьшить масштаб или прокрутить меню вниз, нажмите и удерживайте в течение 2 секунд, чтобы включить / Выключите WIFI.

Описание кнопки пульта дистанционного управления

1. Кнопка выключения:
выключить камеру.
2. Кнопка непрерывной съемки:
непрерывная съемка.
3. Кнопка камеры:
сделайте снимок.
4. WINI KINKA:
включить / выключить WIFI.
5. Кнопка записи:
запуск / остановка записи.



WIFI вкл. / Выкл

После включения нажмите и удерживайте кнопку WIFI в течение 2 секунд, экран камеры Отобразятся имя Долгое нажатие клавиша WIFI 2 секунды, камера отключает WIFI.

WIFI: C200 ***** Начальный
пароль WIFI: 12345678

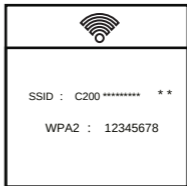

руководство пользователя

Видео

Начните запись, чтобы войти в функцию записи, коротко нажмите кнопку записи, чтобы начать запись.

Příklad:

после установки режима после выключения и повторного включения есть режим памяти, и камера заповн

Фотографировать

После включения камеры нажмите и удерживайте кнопку M в течение 2 секунд (Рисунок 1), чтобы переключиться в режим камеры, а затем коротко нажмите кнопку ОК (Рисунок 2). Вы можете сфотографировать.



Рисунок 1



Рисунок 2

Воспроизвести

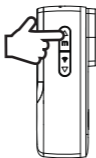
После включения камеры нажмите и удерживайте кнопку M в течение 2 секунд (Рисунок 1), чтобы переключиться в режим воспроизведения, и нажмите кнопку вверх или вниз, чтобы Выберите видео / изображение, которое необходимо воспроизвести; после выбора нажмите кнопку ОК

Автомобильный режим

Нажмите и удерживайте кнопку питания в течение 3 секунд. После включения камеры нажмите и удерживайте кнопку М в течение 2 секунд (Рисунок 1), чтобы переключиться на интерфейс настроек, нажмите кнопку ОК для подтверждения, чтобы войти в настройки записи, нажмите кнопку, чтобы переключить меню в «режим автомобиля», и нажмите кнопку ОК, чтобы войти в переключатель режима автомобиля, нажмите кнопку «вниз», чтобы выбрать «Вкл.» (Как показано на рисунке 3), Нажмите и удерживайте кнопку М в течение 2 секунд, чтобы перейти к выходу из настроек, нажмите кнопку ОК, чтобы подтвердить и выйти из настроек, после выхода войдите в режим автомобиля и нажмите кнопку ОК, чтобы начать запись в режиме автомобиля.

Пример:

1. Для использования автомобильного режима необходимо повесить камеру вверх дном и повернуть экран. Установите для поворота (настройку поворота экрана можно установить в меню настроек системы).
2. После подключения автомобильного адаптера питания он может автоматически начать запись, после отключения он автоматически остановит запись примерно через 10 секунд.



Рисунок 3

Настройка

После включения камеры нажмите и удерживайте кнопку М в течение 2 секунд (Рисунок 1), чтобы переключиться на настройку, и нажмите кнопку ОК, чтобы войти в настройку (Рисунок 4).

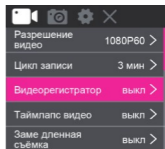

Рисунок 4

Настройки записи

После включения камеры нажмите \emptyset удерживайте кнопку М с течением 2 секунд (Рисунок 1), чтобы переключиться на функцию настройки, и нажмите кнопку ОК, чтобы войти (Рисунок 3). Выберите меню, которое нужно установить, нажав кнопку «вверх» или «вниз на

Меню настройки записи

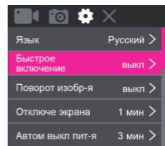
Разрешение:	2880 × 2160 24 snímků za sekundu 2560 × 1440 30 snímků za sekundu 1920 × 1080 30 snímků za sekundu 1920 × 1080 60 snímků za sekundu 1280 × 720 120 snímků za sekundu 1280 × 720 60 snímků za sekundu 1280 × 720 30 snímků za sekundu 640 × 480 240 snímků za sekundu
Циклическая запись:	выкл., 3 минуты, 5 минут, 10 минут
Автомобильный режим:	выкл., Вкл.
Интервальная запись:	выкл., 1 секунда, 2 секунды, 5 секунд, 10 секунд, 30 секунд, 1 минута
Медленная запись:	выкл., -2X, -4X, -8X
Режим видео / фото:	выкл., 5 секунд, 10 секунд, 30 секунд, 1 минута
Вертикальное видео:	выкл., Вкл.
Предварительная запись:	выкл., Вкл.
Задержка записи:	выкл., 5 секунд, 10 секунд, 20 секунд, 30 секунд
Антистрясание гироскопа:	выкл., Вкл.
Запись:	выкл., Вкл.
Регулировка громкости:	1, 2, 3, 4, 5, 6, 7, 8.
Метка даты:	выкл., Вкл.
Водяной знак логотипа:	выкл., Вкл.
Поток:	высокий, средний, низкий
Баланс белого:	авто, дневной свет, облачно, вольфрамовый свет, флуоресцентный свет, подводный режим
:Вет:	нормальны,
Компенсация экспозиции:	+2,0, +5/3, +4/3, +1,0, +2/3, +1/3, +0,0, -1/3, -2/3, -1,0, -4/3, -5/3, -2,0

Настройки камеры

После включения камеры нажмите и удерживайте кнопку М в течение 2 секунды. Затем снова нажмите и удерживайте кнопку М в течение 2 секунд, чтобы переключиться на функцию настроек ф (рисунок 5). Выберите желаемую настройку, нажимая клавишу "вверх" или "вниз", после выбора меню нажмите

ОК для подтверждения.

Меню настройки фото

Распознавание лиц:

выкл., Вкл., Автоматическое фото (> = 1 лица), автоматическое фото (> = 2 лица), Авто фото (> = 0 , Авто фото (> = 6 лиц), авто фото (> = 7 лиц), авто фото (> = 8 лиц)

Размер фото:

16М 4608 × 3456 12М 4032 × 3024
10М 3648 × 2736 8М 3264 × 2448
5М 2592 × 1944 3М 2048 × 1536 VGA 640 × 480

Покадровая съемка:

выкл., 3 секунды, 5 секунд, 10 секунд выкл.,

Время интервальной

Таймер 3 секунды, таймер 5 секунд, тай

Obrázky:

Серийная съемка:

выкл., 3 выстрела, 5 выстрелов, 10 выстрелов

Качество изображения:

качественное, стандартное, экономичное
авто, дневной свет, облачно, вольфрамовый свет,
флуоресцентный свет, подводный режим
нормальны,

Баланс белого:

:Вет:

:Кспозиция:

+2,0, +5/3, +4/3, +1,0, +2/3, +1/3, +0,0, -1/3, -2/3,
-1,0, -4/3, -5/3, -2,0 выкл.,

Етка даты:

Дата, дата/время



Рисунок 5

Настройки системы

После включения камеры нажмите \emptyset удерживайте кнопку М в течение 2 секунд (Рисунок 1), чтобы переключиться на функцию настройки, и нажмите кнопку ОК, чтобы войти. Нажмите кнопку М еще раз в течение 2 секунд, чтобы переключиться на функцию настройки системы (Рис.) Выберите меню, которое нужно установить, нажав кнопку «вверх» или «вниз» нажмите кнопке

Меню настройки системы

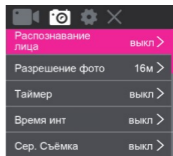
Настройка языка:	английский / французский / немецкий / испанский / итальянский / португальский / упрощенный китайский / японский / Традиционный китайский / польский / русский / венгерский / чешский / словацкий / финский / Датский / голландский / турецкий / иврит / тайский
Быстрая загрузка:	выкл., Вкл.
Вращение:	выкл., Вкл.
Přiběh:	выкл., 30 секунд, 1 минута, 3 минуты, 5 минут
Автоматическое отключение:	выкл., 3 минуты, 5 минут, 10 минут
Obrázek:	отменить, подтвердить
Дата / Время:	RR/MM/DD (Примечание: после установки даты/времени нажмите и удерживайте кнопку М в течение 2 секунд
Телевизионная система:	NTSC, PAL
Быстрая запись:	выкл., Вкл.
Быстрое фото:	выкл., Вкл.
Голосовая трансляция:	выкл., Вкл.
Звук кнопки:	выкл., Вкл.

WIFI SSID:	A ~ Z, a ~ z, 0 ~ 9 и другие модификации текста A
Příklad WIFI:	~ Z, a ~ z, 0 ~ 9 и другие модификации текста
Частота источника света:	50Hz、60 Hz
Дистанционное управление:	выкл., Вкл., Согласование дистанционного управления
Настройка по умолчанию:	отменить, подтвердить
Версия:	просмотр информации о версии камер

Выйти из настроек

Нажмите и удерживайте кнопку M в течение 2 секунд, чтобы переключиться на значок X и выбрать меню. "Нажмите ОК для выхода" (Рисунок 6), чтобы выйти из настройки.



Рисунок 6

Знакомство с водонепроницаемым футляром

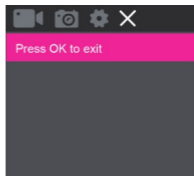
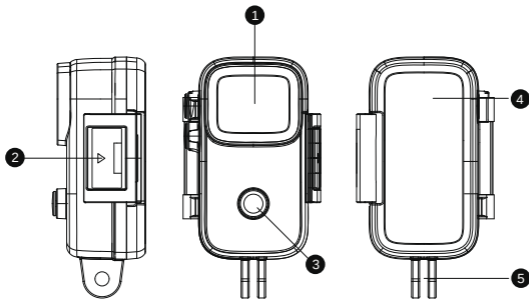

1. Объектив 2. Зажим
3. Кнопка включения / выключения, кнопка ОК
4. Экран 5. Водонепроницаемый базовый интерфейс.

Описание кнопок водонепроницаемой оболочки

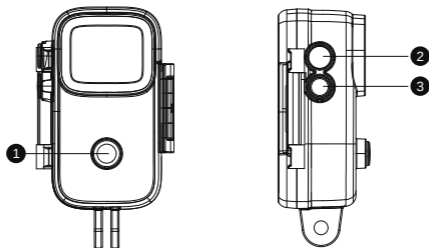

1. Кнопка включения / выключения / кнопка ОК:
нажмите а џ.

2. Клавиша вверх / клавиша M:
короткое нажатие один раз для увеличения или прокрутки меню, длительнон ен
Измените меню настроек.

3. Кнопка «Вниз» / кнопка WIFI:
короткое нажатие один раз для уменьшения или прокрутки меню, длительное
нажатие в течение ден

Общая проблема

1) Не могу загрузиться?

Возможно, питание камеры отключено. Зарядите камеру.

2) Какой адаптер питания следует использовать для зарядки камеры? Он поддерживает зарядку с помощью адаптера питания 5V 2A, а также может заряжаться с помощью еонт

3) Нагревание камеры - это нормально?

Во время нормальной работы камера будет нагреваться до определенной степени, что является нормальным явлением, пожалуйста, будьте уверены, что используете ее, применимый диапазон температур составляет -10°C ~ 45°C.

4) Какое состояние индикатора камеры?

Горит синий свет: режим записи Мигает

синий свет: запись видео Постоянный

красный свет: режим фото Мигает

красный свет: сделайте снимок

Постоянный красный свет: зарядка

Характеристики продукта могут измениться с обновлением или обновлением продукта, пожалуйста, обращайтесь к действующим техническим характеристикам продукта.

Vyberte možnosť SJCAM.

Электронная почта службы поддержки: support@sjcam.com

Добро пожаловать на страницу послепродажного обслуживания SJCAM

WWW.SJCAM.COM



Guía de usuario

Lea atentamente la guía del usuario antes de utilizar la cámara por la primera vez.

Guía de seguridad

1. Získejte okamžité zhodnocení, žádná ztráta caol ni lo golpee.
2. Žádný z těchto produktů nemá žádný vliv na různé druhy motorů, ani jejich motorů, ani nevyzařuje žádné rádiové signály z různých zdrojů.
3. Žádná exponga este producto a altas temperaturas ni a la luz solar directa.
4. Obvyklá micro-SD paměťová karta není běžná, žádná běžná záruka není obvyklá.
5. Žádná paměťová karta SD a objetos con fuertes campos magnéticos para evitar perder los datos almacenados en la tarjeta.
6. Žádné desmonte ni queme la batería para evitar fugas o explosión de la misma.
7. Coloque este producto en un lugar fresco, seco y sin polvo.

Elija un punto de recognition oficial para reciclar este producto o su batería, y no lo pneumat a la basura.



Představení produktu

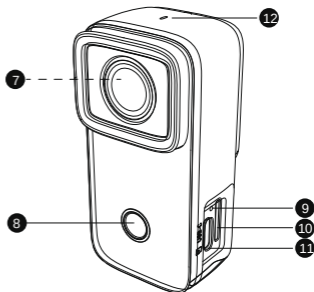
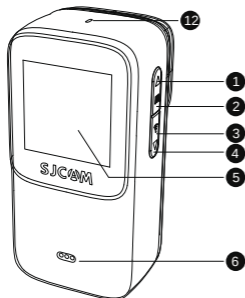

1/2, botón arriba / botón M

5. Pantalla 6. Altavoz

8. Botón de incender / apagar (ON / OFF), botón OK

9. Botón de reinicio (Reset) 10. Ranura para tarjeta de memoria

11. Interfaz USB 12. Mikrofón

3/4, botón abajo / botón WIFI

7. Púst

Incluido en la caja



Cámara × 1



Estuche
nepropustný × 1

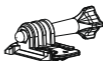

Základna de
usnout × 1



Soporte de
marco × 1



Klip trasero × 1



Pegatinas
3 miliony × 2

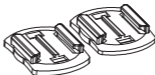

Základna del
casco × 2



Kabel USB × 1



Micrófono
externo × 1
(Požadujeme
Compra adicional)



Řízení
dálkové ovládání × 1
(Požadujeme
Compra adicional)



Paño de
limpieza × 1



Manuál × 1

Poznámka: El ovládání dálkových a externích mikrofonů, bez ohledu na to, zda jsou v seznamu uvedeny, nebo zda jsou obsaženy v různých doplňcích.

Specifické vlastnosti

Princip čipu:	NT96660
Senzor:	SONY IMX335
Zřízení GYRO: Baterie:	Apoyo 1200 mAh
Průměrná viditelnost:	154 °
Apertura:	2.0
Píxeles:	16 Millones
Pantalla:	1,28 pulgadas
WIFI:	2,4 GHz
Dálkové ovládání:	Soportado
Formáty kodifikace:	H.264
Sistema TV:	NTSC / PAL
Frecuencia de fuente luz:	50 Hz / 60 Hz
Formát videa:	MP4
Formát obrázku:	Formát obrázku:
Rozlišení videa:	Rozlišení JPG videa: 4K (2880 * 2160) 24FPS 2K (2560 * 1440) 30FPS 1080P (1920 * 1080) 60/ 30FPS 720P (1280 * 720) 120/60/ 30FPS VGA (640 * 480) 240FPS

Rozlišení fotografií:	16M (4608*3456) 12M (4032*3024) 10M (3648*2736) 8M (3264*2448) 5M (2592*1944) 3M (2048*1536) VGA (640*480)
Interfaz USB:	Typ C.
Energetická náročnost:	5V 2A
Odolná vůči agávě:	hasta 5 metros sin carcasa nepropustný
Odolná vůči agávě nepropustná: Teplotní odolnost: Tamaño del producto: Idiomas del menú:	40 metrů - 10°C ~ 45°C 68*34*26,5 mm inglés / francés / alemán / español / italiano / portugués / chino simplifado / japonés / chino tradicional / polaco / ruso / húngaro / checo / eslovaco /finlandland / dats / holandés / turco / hebreo / tailandés

Carga

Interfaz de carga:	Typ C.
Voltaje de entrada:	5V
Corriente de entrada:	2A

Stažení aplikace



iOS



Android

Escanee el código y descargue la APLICACIÓN

Nejčastěji se jedná o připojení a připojení telefonů a tabletů (Android nebo iOS).

Popis lososů

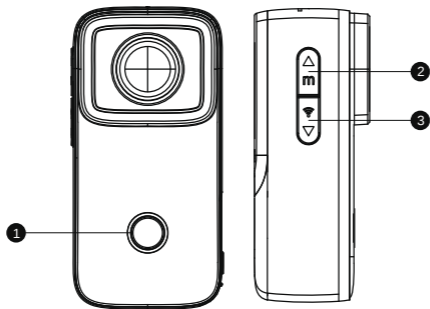

1. Encendido / apagado / botón OK: Mantenga presionado durante 3 segundos para encender / apagar, presione brevemente para tomar una foto / video o conffmar.
2. Botón arriba / botón M: presione brevemente una vez para acercar la imagen o desplazarse hacia arriba en el menú, presione extendadamente durante 2 segundos para cambiar el modo de disparo o cambiar el menú de configuración.
3. Botón Abajo / Botón WIFI: presione brevemente una vez para alejar o desplazarse hacia abajo en el menú, presione extendadamente durante 2 segundos para incender / apagar WIFI.

Popis dálkového ovládní



1. Botn de apagar: Apague la cámara
2. Botn de disparo continuo:
Disparo continuo
3. Botn de foto: Tomar una foto
4. Botn de WIFI: incender /
apagar WIFI
5. Botn de grabación: Iniciar /
detener la grabación de

Encender / Apagar WIFI

Después de encender, presione y mantenga presionado el botnWIFI durante 2 segundos, la pantalla de la cámara mostrará el nombre WIFI y la contrasea WIFI. Mantenga presionado el botnWIFI durante 2 segundos para apagar el WIFI.

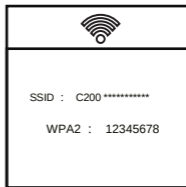

Nombre de WIFI: C200 *****
Oficiální pŕipojení WIFI: 12345678

Guía del usuario

Grabación Video

Zapojte se do videa a získajte vše, čo potrebujete, abyste si mohli prohlédnout video z kopce.

Poznámka: Después de configurar el modo, hay un modo de memoria cuando la cámara se apaga y se enciende nuevamente, y la cámara recordará el modo antes de apagarse.

Fotografie

Después de encender la cámara, presione y mantenga presionado el botón M durante 2 segundos (Figura 1) para cambiar al modo de cámara, y luego presione brevemente el botón OK (Figura 2) para tomar una foto.



Figura 1



Figura 2

Reprodukcce

Stáhněte si základní kameru, která vám pomůže s výběrem dvou barev (obr. 1) pro kambodžské mody pro reprodukci, pro vaši oblíbenou reprodukci videa / foto a další reprodukci; después de la selección, presione el botón OK (Figura 2) para jugar.

Modo coche

Mantenga pulsado el botón de encendido durante 3 segundos. Después de encender la cámara, presione y mantenga presionado el botón M durante 2 segundos (Figura 1) para cambiar a la interfaz de configuración, presione el botón OK para confirmar e ingresar a la configuración de grabación, presione el Botón para cambiar el menú al "modo automóvil" y presione el botón OK para ingresar al interruptor de modo del automóvil, presione el botón hacia abajo para select selectar "Encendido" (como se muestra en la Figura 3), presione y mantenga presionado el botón M durante 2 segundos para cambiar a la configuración de salida, presione el botón OK para confirme y salga de la configuración, después de salir, ingrese al modo automóvil y presione el botón OK para počátek la grabación en modo automóvil.

Pozorováni:

1. Para usar el modo automóvil, debe colgar la cámara al revés y configurar la pantalla para que gire (la configuración de rotación de la pantalla se puede configurar en el menú de configuración del sistema).
2. Adaptér pro připojení adaptéru pro automobilový průmysl, automatická a automatická automatizace. Después de desconectar la alimentación, dejará de grabar automáticamente en unos 10 segundos.

Konfigurace

Después de encender la cámara, presione y mantenga presionado el botón M durante 2 segundos (Figura 1) para cambiar a la configuración, y presione el botón OK para ingresar la configuración (Figura 4).



Figura 3

Figura 4

Konfigurace Grabación

Después de encender la cámara, presione y mantenga presionado el botón M durante 2 segundos (Figura 1) para cambiar a la función de configuración, y presione el botón OK para ingresar (Figura 3). Vyberte výběr a potvrďte výběr, potvrďte, potvrďte a potvrďte OK.

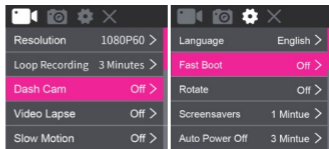
Konfigurační nabídka

Řešení:	2880 × 2160 24 snímků za sekundu	2560 × 1440 30 snímků za sekundu
	1920 × 1080 30 FPS	1920 × 1080 60 FPS
	1280 × 720 120 FPS	1280 × 720 60 FPS
	1280 × 720 30 snímků za sekundu	640 × 480 240 FPS
Grabación en bucle:	Desactivada, 3minutos, 5minutos, 10minutos	
Modo automóvil:	Apagado, encendido	
Grabación a intervalos:	Apagado, 1 segundo, 2 segundos, 5 segundos, 10 segundos, 30 segundos, 1 minuto Apagado,	
Grabación lenta:	-2X, -4X, -8X	
Vídeo / fotograf:	apagado, 5 segundos, 10 segundos, 30 segundos, 1 minuta	
Vídeo:	Encendido / Apagado	
Před Grabación:	Encendido / Apagado	
Retardo de Grabación:	Desactivado, 5 segundos, 10 segundos, 20 segundos, 30 segundos	
Estabilización GYRO:	Encendido / Apagado	
Grabación:	Encendido / Apagado	
Volumen: Etiqueta	1, 2, 3, 4, 5, 6, 7, 8,	
de fecha: Filigrana	Encendido / Apagado	
LOGO:	Encendido / Apagado	

Přenos:	Alto, medio, bajo
Zůstatek blancos:	Automático, luz del día, nublado, luz de tungsteno, luz fluorescente, modo
Barva:	subacuático Normal, blanco y negro, retro, color cálido, color frío
Kompensace de expozice:	+2,0, +5/3, +4/3, +1,0, +2/3, +1/3, +0,0, -1/3, -2/3, -1,0, -4/3, -5/3, -2,0

Konfigurace fotografií

Después de encender la cámara, presione y mantenga presionado el botón M durante 2 segundos (Figura 1) para cambiar a la función de configuración, y presione el Botón OK para ingresar. Mantenga presionado el botón M nuevamente durante 2 segundos para cambiar a la función de configuración de la cámara (Figura 5). Vyberte výběr a potvrďte výběr, potvrďte, potvrďte a potvrďte OK.



Figura 5

Více konfiguračních fotografií

Reconocimiento obličejů:	Desactivado, activado, foto automática (> = 1 cara), foto automática (> = 2 caras), foto automática (> = 3 caras), foto automática (> = 4 caras), foto automática (> = 5 caras), foto automática (> = 6 caras), cámara automática (> = 7 caras), cámara automática (> = 8 caras)
Tamaño de la foto:	16M 4608 × 3456 12M 4032 × 3024 10M 3648 × 2736 8M 3264 × 2448 5M 2592 × 1944 3M 2048 × 1536 VGA 640 × 480

Fotografování	Apagado, 3 segundos, 5 segundos, 10 segundos
de tiempo:	Tiempo de fotografía a Apagado, temporizador
intervalo:	de 3 segundos, temporizador de 5 segundos, temporizador de 10 segundos, temporizador de 20 segundos Apagado, 3 disparos, 5 disparos, 10 disparos Alta calidad, está económico
Pokračování pokračování:	
Platná data:	
Zůstatek blancos:	Automático, luz del día, nublado, luz de tungsteno, luz fluorescente, modo subacuático
Barva:	Normal, blanco y negro, retro, color cálido, color frío
Expozice:	+2,0, +5/3, +4/3, +1,0, +2/3, +1/3, +0,0, -1/3, -2/3, -1,0, -4 / 3, -5 /3, -2,0
Etiqueta de fecha:	Apagado, fecha, fecha / hora

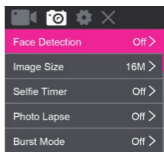
Konfigurace systému

Vybrat si můžete některou z následujících možností, která vám pomůže s výběrem 2 různých možností (obr. 1) pro výběr kamufláže a konfigurace konfigurace podle vašeho výběru. Předpokládá se, že budou mít 2 základní funkce a funkce konfigurace (obr. 4). Vyberte výběr a potvrďte výběr, potvrďte, potvrďte a potvrďte OK.

Configuración del sistema - menú

Konfigurace / francés / alemán / español / italiano / portugués / del idioma: chino simplificado / japonés / chino tradicional / polaco / ruso / húngaro / checo / eslovaco / fi nlandés / danés / holandés / turco / hebreo / tailandés

Encendido rápido: Encendido / Apagado

Rotación: Encendido / Apagado

Protector de pantalla: Apagado, 30 segundos, 1minuto, 3minutos, 5minutos

Apagado automático: Apagado, 3 minutosos, 5 minutosos, 10 minutosos

Formato: Cancelar, Confirmar

Facha / hora: AA / MM / DD (poznámka: después de configurar la fecha / hora, presione y mantenga presionado el botón M durante 2 segundos para salir) TV systém: NTSC, PAL

Grabación rápida: Encendido / Apagado activado

Foto rápida: Encendido / Apagado activado

Přenos vozidel: Encendido / Apagado

Sonido de botones: Encendido / Apagado

WIFI SSID: A ~ Z, a ~ z, 0 ~ 9 y otras modificaciones of de texto

Contraseña de WIFI: A ~ Z, a ~ z, 0 ~ 9 y otras modificaciones of texto

Frecuencia de la fuente de luz: 50Hz, 60Hz

Dálkové ovládání: Apagado, encendido, emparejamiento de control remoto

Předběžná konfigurace: Zrušení, potvrzení verze:

Verifikace informací o verzi

Salir Configuración

Mantenga presionado el botón M durante 2 segundos para cambiar al ícono X, seleccione el menú y presione el botón OK (Figura 6) para salir de la configuración.



Figura 6

Úvod do carcasa nepropustný

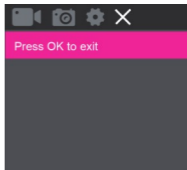
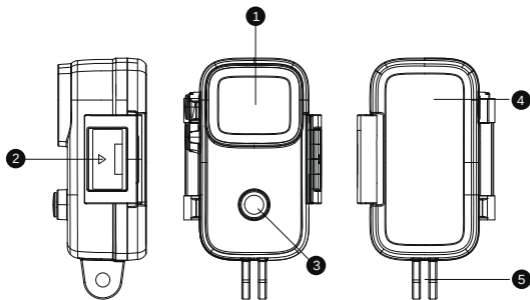

1. postní
2. Klip
3. Botón Encender / Apagar, botón OK
4. Pantalla
5. Interfazová základna nepropustná

Popis botones de carcasa nepropustný

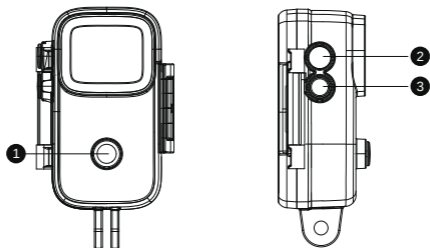

1. Botón Encender/Apagar; OK OK - mantenga pulsada durante 3 segundos para encender / apagar, presione brevemente para tomar una foto / video o confirmar.
2. Botón Arriba / Botón M: presione brevemente una vez para acercar la imagen o desplazarse hacia arriba en el menú, presione extendadamente durante 2 segundos para cambiar el modo de disparo o cambiar el menú de configuración.
3. Botón Abajo / Botón WIFI: presione brevemente una vez para alejar el visor o desplácese hacia abajo en el menú, presione extendadamente durante 2 segundos para encender / apagar WIFI.

Preguntas frecuentes

1) ¿Žádná chyba?

Puede ser que la cámara no tenga energy. Cargue la cámara.

2) ¿Máte nějaké přizpůsobení k použití?

Přizpůsobte připojení adaptéru k 5 V 2 A tam a zpět do auta s rozhraním USB.

3) normal Je normální, že se jedná o problém?

Normální, vícebarevná, běžná, běžná, běžná, běžná, běžná teplota použitelná -10 °C ~ 45 °C

4) ¿Cuáles son los estados del indicador de la cámara? La

luz azul está encendida: modo de grabación La luz azul

parpadea: grabación de video

Luz roja fija: modo de foto

Luz roja parpadeante: tomar una foto

Luz roja fija: cargando

Nejčastěji se jedná o kamiony, které se aktualizují o konkrétní produkty, konzulát specifických specifikací.

Naše další služby, společné služby pro klienty s klientem SJCAM

Correo electrónico de soporte técnico: support@sjcam.com

Webové stránky a možnosti služby: SJCAM: www.sjcam.com Fabricante: Shenzhen Zhencheng Technology Co., Ltd.



首次使用攝像機之前，請仔細閱讀使用指南。

安全指南

1. 本產品為高精度儀器，切勿跌落或碰撞。
2. 切勿將本產品靠近具有強磁場的物體，例如磁鐵或電機電機亦亦無線電波的本產品靠近靠近於能較強無線電波的物體，以避免強磁場及無線電波可能可能會引起的或圖像/音頻的損壞。
3. 切勿將本產品暴露於高溫或陽光直射的環境下。
4. 請選擇正規品牌的TF卡，非正規品牌的卡不能保證可正常正常使用。
5. 切勿將TF卡靠近具有強磁場的物體，以免卡內儲存儲存的數據丟失。
6. 請勿將電池拆開、火燒，以免造成電池漏液或爆炸。
7. 請將本產品放置於陰涼、乾燥且絕塵的地方。

請選擇正式回收點回收本產品或其電池，切勿棄置於垃圾當中當中



產品簡介

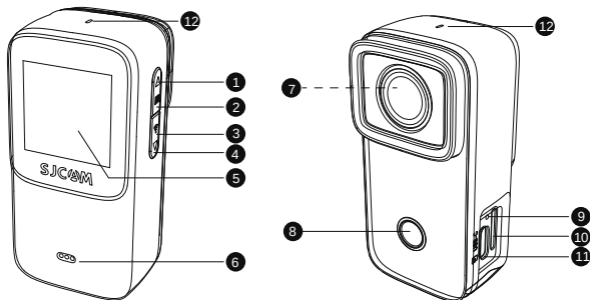

1/2、向上鍵/M 鍵

6、揚聲器

9、復位鍵

12、麥克風

3/4、向下鍵/WIFI 鍵

7、鏡頭

10、內存卡插口

5、屏幕

8、開/關機鍵、OK 鍵

11、USB 接口

包裝清單



主機 主機 × 1



殼 殼 × 1



底座 底座 × 1



支架 支架 × 1



背夾 × 1



3 million × 2



底座 底座 × 2



USB 線 × 1



麥克風 麥克風 × 1
(需另外購買)



器 器 × 1
(需另外購買)



擦拭布 × 1



說明書 × 1

注：遙控器和外置麥克風不在標配清單內，需要另外另外購買

參數

主 芯 片 :	NT96660
傳 感 器 :	SONY IMX335
陀 螺 儀 防 抖 :	支持
電 池 :	1200 mAh
鏡 頭 視 角 :	154 °
光 圈 :	2.0
像 素 :	1600 万
屏 幕 :	1,28 英寸
WIFI :	2,4 GHz
遙 控 器 :	支持
編 碼 格 式 :	H.264
TV 制 式 :	NTSC/PAL
光 源 頻 率 :	50 Hz/60 Hz
視 頻 格 式 :	MP4
圖 片 格 式 :	JPG
視 頻 分 辨 率 :	4K (2880*2160) 24 snímků za sekundu 2K (2560*1440) 30 snímků za sekundu 1080P (1920*1080) 60/30FPS 720P (1280*720) 120/60/30FPS VGA (640*480) 240FPS

圖片尺寸：	16M (4608*3456) 12M (4032*3024) 10M (3648*2736) 8M (3264*2448) 5M (2592*1944) 3M (2048*1536) VGA (640*480)
USB 接口：	TYP_C
電源輸入：	5V 2A
裸機防水：	5 米
防水殼防水：	40 米
工作溫度：	- 10 °C ~ 45 °C
產品尺寸：	68*34*26,5 mm
支持語言：	英語 / 法語 / 德語 / 西班牙語 / 意大利語 / 葡萄牙語 / 簡體中文 / 日本語 / 繁體中文 / 波蘭語 / 俄語 / 匈牙利語 / 捷克語 / 斯洛伐克語 / 芬蘭語 / 丹麥語 / 荷蘭語 / 土耳其語 / 希伯來語 / 泰語

充電

充電接口：	TYP_C
輸入電壓：	5V
輸入電流：	2A

應用程序下載



iOS



Android

下載碼並下載 APP

OS 產品可連接到智能電話和平板電腦（安卓或 OS IOS 系統）。

攝像機 按鍵 說明

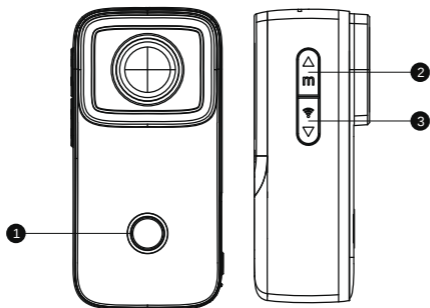

- 1、開 / 關機 鍵 / OK 鍵：長按 3 秒 開機 / 關機，短按 一下 拍照 / 錄影 或 確認。
- 2、向上 鍵 / M 鍵：短按 按 一下 放大 取景 或 向上 翻動 菜單，長按 秒 2 秒 切換 拍攝 模式 或 切換 設置 菜單。
- 3、向下 鍵 / WIFI 鍵：短按 一下 縮小 取景 或 向下 向下 翻動 菜單，長按 秒 2 秒 開啟 / 關閉 WIFI。

遙控器 按鍵 說明



- 1、關機 鍵： 關閉 攝像機
- 2、連拍 鍵： 連續 拍照
- 3、拍照 鍵： 拍照
- 4、WIFI 鍵： 開啟 / 關閉 WIFI
- 5、錄影 鍵： 開始 / 停止 錄影

WIFI 開啟 / 關閉

按後長按 WIFI 鍵 2 秒，攝像機 屏幕
會顯示 WIFI 名稱與 WIFI 密碼。再長按
WIFI 鍵 2 秒攝像機 關閉 WIFI。

WIFI 名稱： C200 *****

WIFI 初始 密碼： 12345678

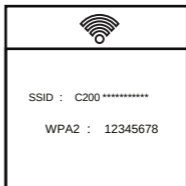

使用指南

錄影

開機即進入錄影功能，短按一下錄影鍵即可進行錄影。備註備註設置設置模式，關機關機再開機有記憶模式，攝像機會記住記住關機前的模式

拍照

鍵開機後長按 M 鍵 2 秒 (圖 1) 切換到拍照模式，然後短按一下 OK 鍵 (圖 2) 即可拍照。



圖 1



圖 2

回放

鍵開機後長按 M 鍵 2 秒 (圖 1) 切換到回放模式，按向上鍵或鍵鍵來選擇需要回放的視頻圖片圖片選定後按 OK 鍵 (圖 2) 進行播放。

車載 模式

長按 3 秒開機鍵待攝像機開機後，長按 2 秒 M 鍵（圖 1）切換到設置界面，按 OK 鍵確認進入錄影設置，按下鍵將菜單翻動到“車載模式”按 OK 鍵進入車載模式的開關，按向下鍵選擇“開”（如圖 3），長按 2 秒 M 鍵切換到退出設置，按 OK 鍵確認退出設置，退出後進入車載模式，按 OK 鍵開始車載模式錄影。



備註：

1、使用車載模式需要把攝像機進行倒掛，並把屏幕設置設置為旋轉（屏幕旋轉。可在系統系統設置菜單中設置設置）、、、秒秒秒秒左右會自動停止錄像。

圖 3

設置

攝像機開機後長按 M 鍵 2 秒（圖 1）切換到設置，按 OK 鍵進入設置（圖 4）。



圖 4

錄影設置

鍵開機後長按 M 鍵 2 秒 (圖 1) 切換到設置功能，按 OK 鍵進入 (圖 3)。通過按動向上鍵或向下鍵選擇需要設置的菜單，選定菜單後按按 OK 鍵確定。

錄影設置菜單

分 0 辨 420 (288 0 × 02 200FFPPSS _ 712008P0 (P1 920 ×
1 80P 率: 19 802) 16600F) 2SF, 7P2S0, P2 (K1 (228506 × 72104) 41 720) 06) 03F0PFSP, S.
7 10P (1280) × 20 0FPS5, 分 0 P、(640 ×
循 2 環 關 7、3) 分 3 鐘
模 模 1 式 分 關 (開) 240 FPS
間 載 錄 影
慢 速、秒、2 秒、5 秒
錄 照 模 式: 關、X、-、10 秒、30 秒、1 分鐘
X 影 視 頻: 關、開 X、5-4 秒、180X 秒、30 秒、1 分鐘
預 屏 關、
延 錄: 關
陀 螺 儀 抖 5 秒、10 秒、20 秒、30 秒
錄 音: : 開
音 量 節 1、3、4、5、6、7、8、
開 調 關、: 關、開
L 期 標 籤: 關
碼 0 低 高 水 中、關 低 開
白 平 衡 正 自 動、黑 白 光 復 陰 天 暖 色 網 燈、冷 色 燈、水 下 模 式
色 彩
曝
-4/ 五 補 暗 5/3 +、調 -2.0、+5/3、+4/3、+1.0、+2/3、+1/3、+0.0、-1/3、-2/3、-1.0、

拍照 設置

鍵開機後長按 M 鍵 2 秒 (圖 1) 切換到設置功能，按 OK 鍵進入。再次長按 M 鍵 2 秒切換到拍照設置功能圖 (圖 5)。通過按動向上鍵或鍵按需要設置的菜單，選定菜單後按 OK 鍵確定。



圖 5

拍照 設置 菜單

人臉識別：關、開、自動拍照 (> = 1 obličej)、自動拍照 (> = 2 tváře)

自動拍照 (> = 3 tváře)、自動拍照 (> = 4 tváře)、自動拍照 (> = 5 tváří) 自動拍照 (> = 6 tváří)、自動拍照 (> = 7 tváří)、自動拍照 (> = 8 tváří) 照片尺寸：16M 4608 × 3456，12M 4032 × 3024，10M 3648 × 2736，

8M 3264 × 2448，5M 2592 × 1944，3M 2048 × 1536，VGA 640 × 480 延時拍照：關、3 秒、5 秒、10 秒

間隔拍照：關、3 秒定時、5 秒定時、10 秒定時、20 秒定時連

拍：關、3 張、5 張、10 張

經濟質量：優質、標準、經濟

白平衡：自動、日光、陰天、鎢絲燈、熒光燈、水下模式 模式色彩

：正常、黑白復古復古、暖色調、冷色調

曝光：+2,0、+5/3、+4/3、+1,0、+2/3、+1/3、+0,0、-1/3、-2/3、-1,0、-4/3、-5/3、-2,0

日期標籤：關、日期、日期 / 時間

系統 設置

鍵開機後長按 M 鍵 2 秒 (圖 1) 切換到設置功能，按鍵進入。再次長按 M 鍵 2 秒，切換到系統設置功能圖 (圖 4)。通過按動向上鍵或向下向下選擇按設置的菜單，選定菜單後按 OK 鍵確定。

系統 設置 菜單

語言 設置：英語 / 法語 / 德語 / 西班牙語 / 意大利語 / 葡萄牙語 / 簡體 中文 / 日本語 / 繁體 中文 / 波蘭語 / 俄語 / 匈牙利語 / 捷克語 / 斯洛伐克語 / 芬蘭語 / 丹麥語 / 荷蘭語 / 土耳其語 / 希伯來語 / 泰語

開 開機：關、開

旋轉：關、開

屏保：關、30 秒、1 分鐘、3 分鐘、5 分鐘

自動 關機：關 分鐘 3 分鐘、5 分鐘、10 分鐘

格式化：取消、確認

日期 / 時間：RR/MM/DD (備註：設置完日期 / 時間後長按 M 鍵 2 秒退出) TV

制式：NTSC、PAL

開 錄像：關、開

開 拍照：關、開

開 播報：關、開

開 聲音：關、開

WiFi SSID：A~Z、a~z、0~9 等文字修改

WiFi 密碼：A~Z、a~z、0~9 等文字修改光

源頻率：50Hz、60Hz

匹配器：關、開、遙控 匹配

確認 設置：取消、確認

信息：查看 機器 版本 信息

退出 設置

長按 2 秒 M 鍵 切換 到 X 圖標，選擇 菜單
„按 OK 鍵 退出” (圖 6) 即可 退出 設置。



圖 6

防水殼簡介

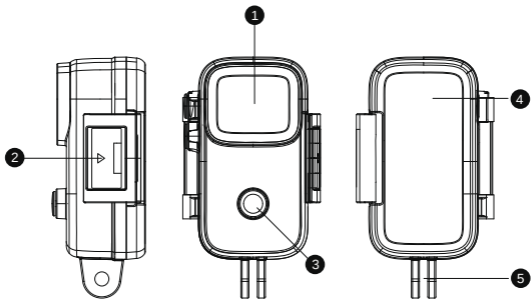

- 1、鏡頭 2、卡扣 3、開/關機鍵、OK 鍵
4、屏幕 5、防水底座接口

防水殼按鍵說明

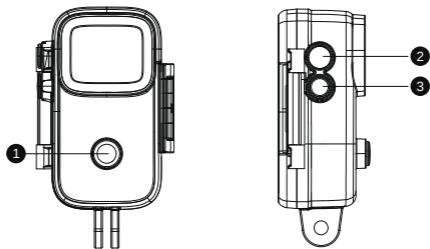

- 1、開/關機鍵/OK 鍵：長按 3 秒開機/關機，短按一下拍照/錄影或確認。2、向上鍵/M 鍵：短按按一下放大取景或向上翻動菜單，長按 2 秒切換拍攝模式或切換設置菜單。
- 3、向下鍵/WIFI 鍵：短按一下縮小取景或向下翻動翻動，，長按 2 秒開啟/關閉 WIFI。

常見問題

1) 不能開機?

可能是攝像機沒有電了，請給攝像機充電。

2) 攝像機應該用什麼規格的電源適配器充電?

電腦使用 5V 2A 電源適配器充電，也可以使用電腦 USB 接口充電。

3) 攝像機發熱是正常的嗎?

10 正常工作時會有一定程度的發熱，屬於正常現象，請請您放心使用，適用 10 10 -10 °C ~ 45 °C

4) 攝像機指示燈有哪幾個狀態?

模式燈長亮：錄影模式

藍燈閃爍：錄影

模式長亮：拍照模式

紅燈閃爍：拍照

中長亮：充電中

產品功能可能會隨產品升級或更新而改變，請以實際產品的規格為準為準

聯繫售後服務需求，請聯繫 SJCAM 客服

：支持郵箱：support@sjcam.com 歡迎訪問 SJCAM

售後服務網頁 WWW.SJCAM.COM 製造商：深圳市

臻呈呈科技



有限公司市臻呈科技 有限公司

Made by Shenzhen ZhenCheng Technology Co.,Ltd.

地址：深圳市龍崗區坂田街道上雪工業區1路2號C棟
3/F Building C, NO.2 Road 1, Shangxue Industyial Area
Bantian, Longgang District, Shenzhen, China

Made in China

