

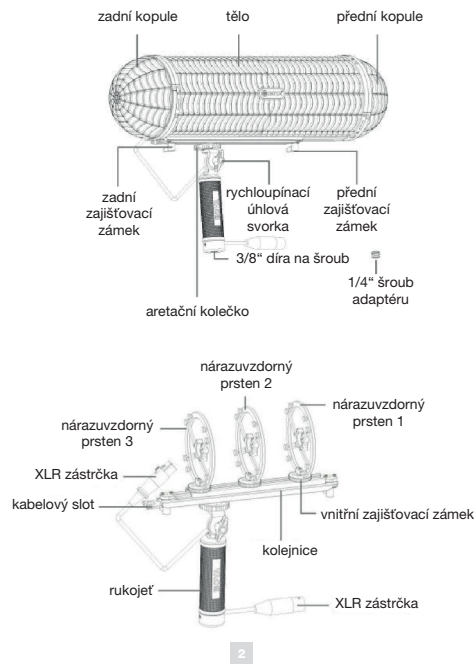
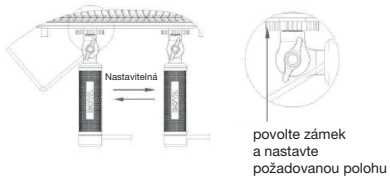
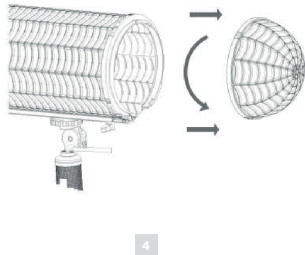

**BY-WS1000**

Návlak proti větru a systém odpružení pro brokovicové mikrofony

**BY-WS1000 1/2 CZ**

**2. Poloha rukojeti**

**Obsluha**

1. Vyšroubujte a vyjměte kopule (po směru hodinových utáhněte, proti směru povolte).

**7. Vložte závěsné tělo zpět do hlavního těla zařízení.**

1) Zasuňte a srovnejte kolejnice s hlavním tělem.



2) Utáhněte přední a zadní zajišťovací knoflíky.



3) Připojte kabel do slotu.

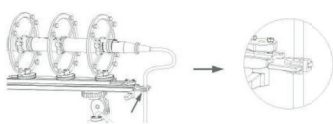

2. Povolte přední a zadní zajišťovací knoflíky.



3. Vysuňte závěsné tělo z hlavního těla zařízení.



4. Povolte zajišťovací knoflíky a nastavte požadovanou polohu nárazuvzdorných prstenů.

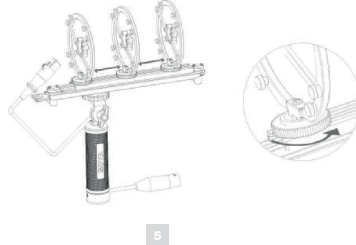

8. Namontujte zpět obě kopule.



9. Používání kožešinového návleku proti větru

1) Uvolněte šňůrku návleku, čímž jej povolíte, abyste jej mohli nasadit na tělo zařízení.

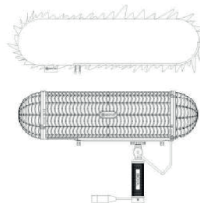

2) Narovnejte návlek, utáhněte jej a zajistěte jeho šňůrku.

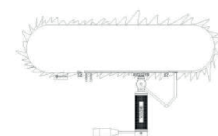

**Nastavení**

1. Úhel rukojeti

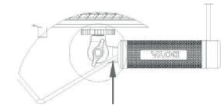
1) Výchozí úhel

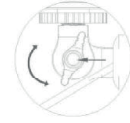

2) Uvolněte zámek a nastavte požadovaný úhel



3) Po nastavení zámek utáhněte



5. Vložte mikrofon.

POZNÁMKA: Vložit můžete brokovicový mikrofon o délce až 320mm a průměru 19-22mm.

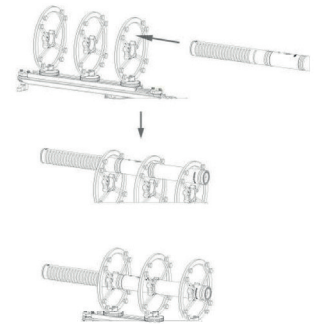

6. Připojte XLR zástrčku.

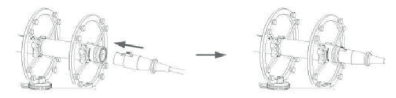
**Použití v interiéru**

Použití v interiéru bez hlavního těla





### BY-WS1000

Návlek proti vetru a systém odpruženia pre brokovnicové mikrofóny

## BY-WS1000 2/2 SK

### Štruktúra produktu

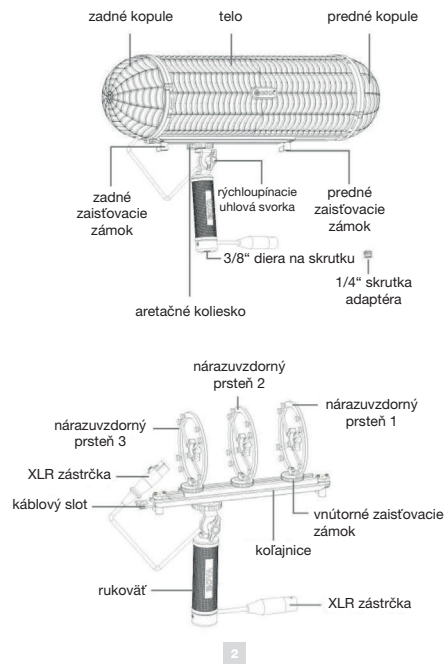

### Nastavenie

#### 1. Uhol rukoväte

- 1) Predvolený uhol

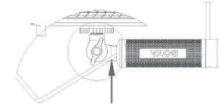

- 2) Uvoľnite zámok a nastavte požadovaný uhol

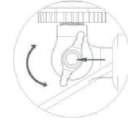

- 3) Po nastavení zámok utiahnite



#### 2. Poloha rukoväte

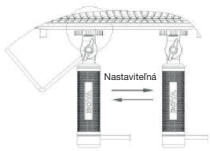

povoľte zámok a nastavte požadovanú polohu

### Obsluha

1. Vyskrutkujte a vyberte kupoly (po smere hodinových uholní, proti smeru povoľte).

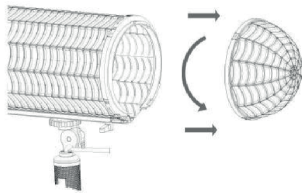

4

2. Povoľte predné a zadné zaisťovacie gombíky.



3. Vysuňte závesné telo z hlavného tela zariadenia.



4. Povoľte zaisťovacie gombíky a nastavte požadovanú polohu nárazuvzdorných prsteňov.

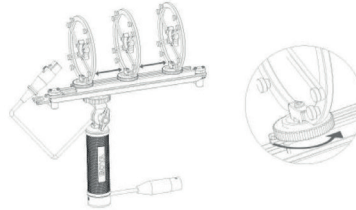

5

5. Vložte mikrofón.

POZNÁMKA: Vložiť môžete brokovnicový mikrofón s dĺžkou až 320mm a priemeru 19-22mm.

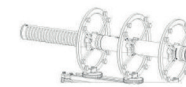
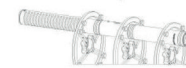
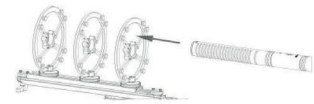

6. Pripojte XLR zástrčku.

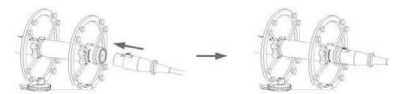

6

7. Vložte závesné telo späť do hlavného tela zariadenia.

- 1) Zasuňte a zarovnajte koľajnice s hlavným telom.

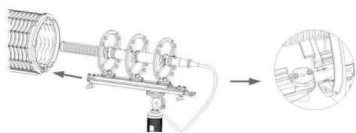

- 2) Utiahnite predné a zadné zaisťovacie gombíky.



- 3) Pripojte kábel do slotu.

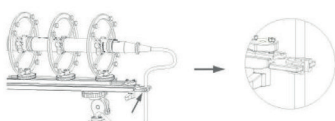

7

8. Nainštalujte obe kupoly.



9. Používanie kožušinového návleku proti vetru

- 1) Uvoľnite šnúrkou návleku, čím ho povolíte, aby ste ho mohli nasadiť na telo zariadenia.

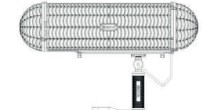

- 2) Narovnajete návlek, utiahnite ho a zaistíte jeho šnúrkou.



8

### Použitie v interiéri

Použitie v interiéri bez hlavného tela.



www.boyamicro.com

SHENZHEN JIAYZ PHOTO INDUSTRIAL, LTD.  
Logo BOYA je ochranná známka, ktorá je registrovaná a vlastná spoločnosť  
Shenzhen Jiayz Photo Industrial, Ltd.  
COPYRIGHT 2010-2020  
E-mail: sales@boyamicro.com  
www.boyamicro.com | www.jiayz.com

